



Auszug aus unserem
MIETPROGRAMM



Aktiv Mietpark





Höhenzugangstechnik

- LKW-Arbeitsbühnen
- Anhängerarbeitsbühnen
- Scherenarbeitsbühnen
- Gelenkteleskoparbeitsbühnen
- Teleskop- & Stapler
- Anhängerkrane & Krane

Baumaschinen

- Rad- & Kettenbagger
- Rad- & Kettendumper
- Rad- & Kettenlader
- Stampfer, Rüttelplatten
- Walzen & Walzenzüge
- Kompressoren & Generatoren

Bau- & Industriebedarf

- Werkzeuge für Beton und Garten
- Container & Absperrung
- Licht, Trocken
- Schalungen

Aktiv Mietpark Gießen

Gottlieb-Daimler-Str. 6
35440 Linden
06403 - 87 02
info@aktiv-mietpark.de

Aktiv Mietpark Marburg

Bahnhof 1
35043 Marburg
06421 - 43 93 5
marburg@aktiv-mietpark.de

Aktiv Mietpark Herborn

Zur Dornheck 39
35764 Sinn-Fleisbach
02772 - 57 29 33
herborn@aktiv-mietpark.de

www.aktiv-mietpark.de

Inhaltsverzeichnis

HÖHENZUGANGSTECHNIK

SYSTEM-CARD Bedienschulung	3
Anhänger Hubarbeitsbühnen & Kran	4
LKW Hubarbeitsbühnen / Steiger	6
Gelenkteleskop Hubarbeitsbühnen	8
Teleskop Hubarbeitsbühnen	10
Spezial Hubarbeitsbühnen	10
Scheren Hubarbeitsbühnen	12
Teleskopstapler	14
Gabelstapler und Hubhilfen	16

BAUMASCHINEN

Raupenbagger	20
Stahlkettenbagger und Mobilbagger	24
Rad- und Raupenlader	26
Rad- und Kettendumper	28
Stampfer, Rüttelplatten und Walzen	30
Transportfahrzeuge - LKW und Anhänger	32

BAUBEDARF

Gartenkleingeräte	34
Gartengeräte	36
Pneumatik und Hydraulik	38
Baustelleneinrichtung	40
Beton und Steinbearbeitung	42
Stützen, Stützgerüste und Schalungen	44
Stromerzeuger und Beleuchtung	46
Aufzüge und Hebewerkzeuge	48
Heizgeräte und Bautrockner	50
Container und Bauwagen	52
Handwerkzeuge und Werkzeuge	54

Bundesweiter Profi-Mietservice

In diesem Mietprogramm finden Sie einen Auszug der bei uns vor Ort zur Verfügung stehenden Mietmaschinen. Wir verfügen über mehr als 300 Hubarbeitsbühnen, mehr als 70 Bagger und mehr als 200 Baumaschinen aller Art. Darüber hinaus greifen wir auf einen Mietpool mit über 18.000 Maschinen deutschlandweit zu.

So einfach geht mieten bei uns

Für Privatkunden:

1. Bitte bringen Sie Ihren gültigen Personalausweis oder Reisepass und ggf. Führerschein mit
2. Bezahlen Sie die vereinbarte Kautions
3. Bei Rückgabe des Mietgegenstands (sofern in einwandfreiem Zustand) erhalten Sie Ihre Kautions abzgl. Mietgebühr, Maschinenkaskoversicherung, ggf. Abnutzung, Treibstoffe und Reinigung zurück
4. Bei Rückgabe eines verschmutzten Mietgegenstands erheben wir den aktuellen Satz nach Aufwand der Reinigung
5. Es gelten unsere Allgemeinen Geschäftsbedingungen

Für Unternehmen:

1. Bitte bringen Sie Ihren gültigen Personalausweis oder Reisepass und ggf. Führerschein mit
2. Bei Rückgabe eines verschmutzten Mietgegenstands erheben wir den aktuellen Satz nach Aufwand der Reinigung
3. Bezahlen Sie bequem per Rechnung und einem angemessenen Zahlungsziel oder per SEPA-Lastschriftmandat
4. Es gelten unsere Allgemeinen Geschäftsbedingungen

Für gewerbliche Neukunden:

Nach einer, für uns akzeptablen, Bonitätsauskunft Ihres Unternehmens können Sie direkt wie andere Bestandskunden mieten.

Anlieferung und Abholung:

Mit unserem Fuhrpark bringen wir Ihren Mietgegenstand zu günstigen Pauschalpreisen direkt zum Ort des Bauvorhaben.



Wir möchten uns an dieser Stelle bei allen Mietern für Ihr Vertrauen bedanken!
Ihr Team von Aktiv Baumaschinen und Industriebedarf GmbH

SYSTEM-CARD Bedienschulung

Der international gültige SYSTEM-CARD-Bedienerausweis zum sicheren Führen von Hubarbeitsbühnen - oft wird hierbei auch von einem Führerschein oder Befähigungsnachweis gesprochen - dient als Nachweis darüber, dass eine qualifizierte Unterweisung / Schulung der Mitarbeiter erfolgt ist.



Qualitätsmanagement nach ISO 9001

Zertifiziert werden die SYSTEM-CARD Schulungsmaßnahme durch den TÜV NORD.

Unser Schulungsangebot für Bediener von Hubarbeitsbühne und Kran

- nach DGUV Grundsatz 308-008 und DGUV R 100-500
- international gültig nach ISO 18878
- zertifiziertes Managementsystem nach ISO 9001:2013

Ziele

- Schutz des Arbeitnehmers
- Professionelles und effektives Arbeiten
- Rechtssicherheit und Schutz des Unternehmers



Wir bieten Ihnen deutschlandweit:

Ein-Tages-Schulung (Theorie kontaktlos als Onlineseminar möglich)

Geeignet für alle. Teilnehmer haben einen Theorieteil am Vormittag, die Theorieprüfung nach dem Mittag und einen Praxisteil an 3 verschiedenen Hubarbeitstypen. Die praktische Ausbildung erfolgt meist an einer LKW-Hubarbeitsbühne, einer Scherenhubarbeitsbühne und an einer selbstfahrenden Gelenkteleskoparbeitsbühne. Für Vollverpflegung (Frühstück, Mittag, Nachmittagssnack und Getränke) ist gesorgt.

Auffrischungsschulung - nur Theorie (kontaktlos online oder im Schulungszentrum)

Geeignet für Teilnehmer, welche bereits eine SYSTEM-CARD oder einen vergleichbaren Nachweis haben. Beinhaltet den Theorieteil am Vormittag und Endet nach dem Mittagessen mit der Theorieprüfung.

Online E-Learning

Geeignet für alle - gültig als Jahresunterweisung! Unsere zeitlich flexiblen Onlineseminare mit integrierter Wissensprüfung, egal ob am PC oder Tablet. Keine Anfahrtszeiten zu Kongress- oder Tagungshotels - einfach, schnell, wann und wo Sie möchten. So sparen Sie Nerven und Geld!

Vorteile:

- räumliche Unabhängigkeit
- nach individuellem Zeitplan des Teilnehmers ohne festen Termin
- hervorragende Lerneffektivität in kurzer Zeit (ungefähr 15 bis 20 Minuten)
- stets methodisch und didaktisch aktuelle Unterweisungen
- das E-Learning-Modul kann mehrmals durchgearbeitet werden - am Ende erfolgt der Wissenstest

Anhänger Hubarbeitsbühnen



Maschine	(Beispiel)	max. Arbeitshöhe	max. seitl. RW	max. Korblast	Eigengewicht	Weitere Information
SYSTEMLIFT AB075	Matilsa Parma 7	7,5	-	200	450	
SYSTEMLIFT AB105	Rhino Dino 105 T	10,5	6,0	120	1.010	
SYSTEMLIFT AB120	Genie TMZ 34	12,3	6,5	227	1.350	
SYSTEMLIFT AB150	Omme 1550	15,3	8,5	200	2.000	
SYSTEMLIFT AB170	Omme 1700	16,8	9,1	200	2.200	
SYSTEMLIFT AB180	Genie TMZ 50	17,4	8,9	227	2.260	Lasthaken bis 250 kg (als Kran nutzbar)
SYSTEMLIFT AB210	Rhino Dino 210 XT	21,0	11,7	215	2.440	

Anhänger Kran



Maschine	(Beispiel)	max. Hubhöhe	max. Ausleger	max. Hubgewicht	Gesamtgewicht	Weitere Information
SYSTEMLIFT SP-MK135	Böcker AHK 30/1500 KS	30,0	9,1	1.500	3.500	Anhängerkran mit Fernbedienung

LKW Hubarbeitsbühnen bis 3,5 t



Maschine	(Beispiel)	max. Arbeitshöhe	max. seitr. RW	max. Korblast	Eigengewicht	Weitere Information
SYSTEMLIFT LK110	Topy 11i	11,0	5,7	200	3.000	
SYSTEMLIFT LK140	Topy T14E	14,0	8,8	200	3.500	
SYSTEMLIFT LK160	Multitel MT162 EX	16,1	11,5	300	3.500	
SYSTEMLIFT LK200	Isoli PT200	20,0	10,8	250	3.500	
SYSTEMLIFT LK200H	Oil & Steel Scorpion 2013	19,9	12,3	250	3.500	Hybridmaschine, arbeitet auch nur mit Akku
SYSTEMLIFT LK205	CTE ZED 21 JH	20,7	10,0	300	3.500	
SYSTEMLIFT LK230	Isoli PT230	23,0	14,0	250	3.500	isolierter Arbeitskorb bis 1.000 V
SYSTEMLIFT LK240	Ruthmann Steiger Ecoline RS 240	24,0	11,3	250	3.500	
SYSTEMLIFT LK270	Ruthmann Steiger TB270	27,0	14,8	230	3.500	
SYSTEMLIFT LK270	Multitel MTE270	27,0	16,5	230	3.500	
SYSTEMLIFT LK290	Ruthmann Steiger TB290	29,0	16,2	230	3.500	

LKW Hubarbeitsbühnen 7,5 t



Maschine	(Beispiel)	max. Arbeitshöhe	max. seitr. RW	max. Korblast	Eigengewicht	Weitere Information
SYSTEMLIFT LK280	Bison TKA 28 KS	28,0	20,0	300	7.500	
SYSTEMLIFT LK330	Ruthmann Steiger T330	33,0	21,0	320	7.500	

Gelenkteleskop Hubarbeitsbühnen

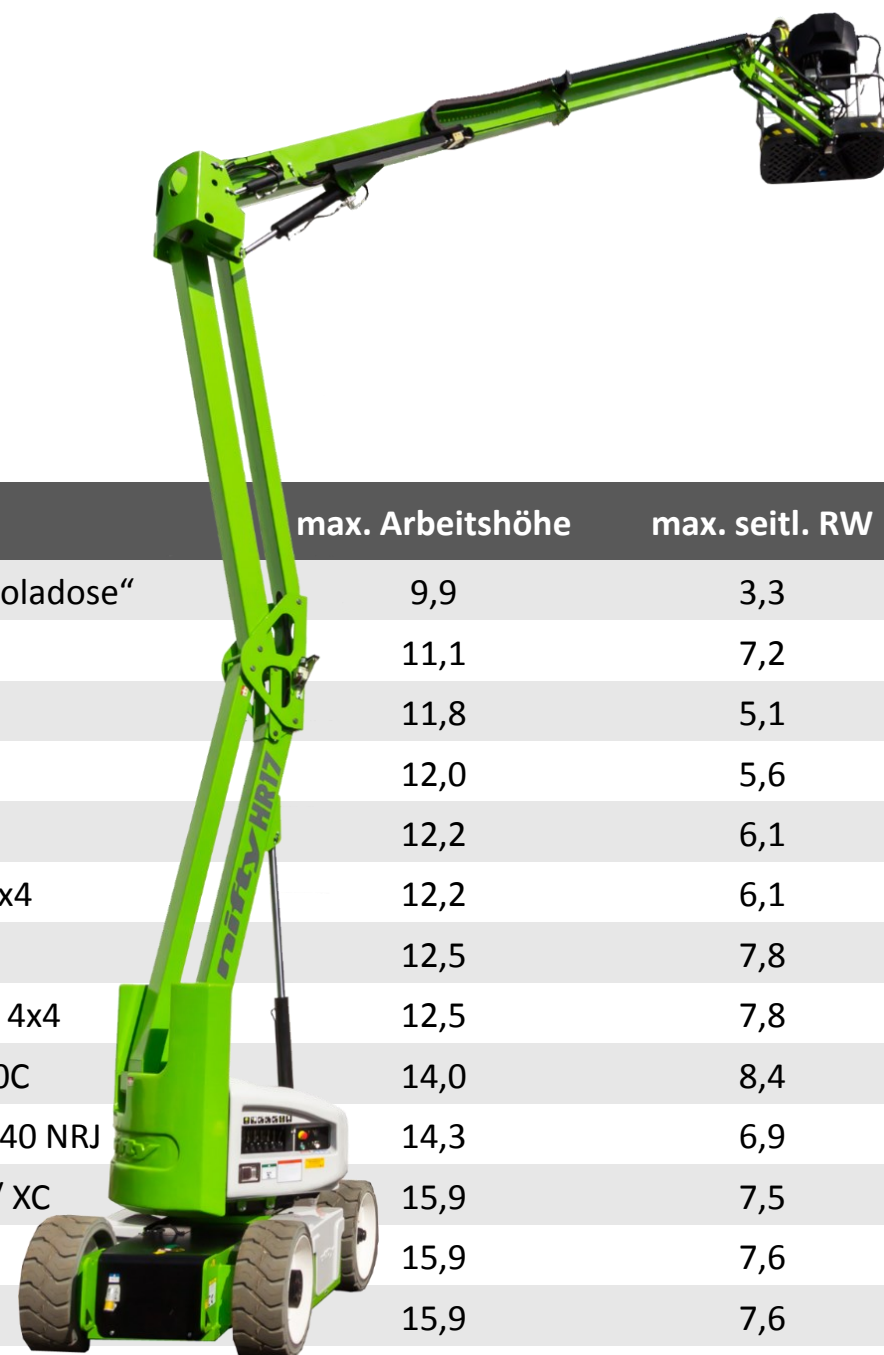

Maschine	(Beispiel)	max. Arbeitshöhe	max. seitr. RW	max. Korblast	Eigengewicht	Weitere Information
SYSTEMLIFT GTB100E	Genie GR26J „Coladose“	9,9	3,3	200	2.650	Akku; „Coladose“
SYSTEMLIFT GTB110E	Genie Z30 NRJ	11,1	7,2	227	6.450	Akku
SYSTEMLIFT GTB120E	JLG Toucan 12E	11,8	5,1	200	4.300	Akku; „Fantadose“
SYSTEMLIFT GTB120E	Genie Z33	12,0	5,6	200	3.700	Akku
SYSTEMLIFT GTB120E	Niftylift HR12	12,2	6,1	200	3.100	Akku
SYSTEMLIFT GTB120D	Niftylift HR12 4x4	12,2	6,1	200	3.470	Diesel; Allrad
SYSTEMLIFT GTB125E	Genie Z34 N	12,5	7,8	227	5.200	Akku
SYSTEMLIFT GTB125D	Genie Z34 IC / J 4x4	12,5	7,8	227	4.900	Diesel; Allrad
SYSTEMLIFT GTB140D	Sky Jack SJKB 40C	14,0	8,4	227	5.800	Diesel
SYSTEMLIFT GTB140E	Genie Z40 N / Z40 NRJ	14,3	6,9	227	6.950	Akku; NRJ mit 3D-Korb
SYSTEMLIFT GTB160D	Genie Z45 4x4 / XC	15,9	7,5	300 / 454	6.900	Diesel; Allrad; 1,83m breite Plattform mit 2 Einstiegen
SYSTEMLIFT GTB160E	Genie Z45 J	15,9	7,6	227	7.600	Akku; Innenbereich (helle Reifen)
SYSTEMLIFT GTB160H	Genie Z45 BI	15,9	7,6	227	6.800	Diesel / Akku; Bi-Energy (Hybrid)
SYSTEMLIFT GTB160D	Genie Z45 JRT 4x4 / XC	16,1	7,7	227 / 454	6.600	Diesel; Allrad
SYSTEMLIFT GTB170E	Niftylift HR17	17,0	9,7	225	7.400	Akku
SYSTEMLIFT GTB175D	Genie Z51 JRT 4x4	17,6	9,8	227	7.200	Diesel; Allrad
SYSTEMLIFT GTB200H	Genie Z60 FE	20,2	11,1	227	7.800	Diesel / Akku; Bi-Energy (Hybrid)
SYSTEMLIFT GTB205D	Genie Z60 4x4	20,4	11,0	227	11.200	Diesel; Allrad
SYSTEMLIFT GTB205D	Rhino Dino 205 RXT 4x4	20,5	12,6	215	4.200	Diesel; Allrad; 2/4-Radlenkung; Hundegang
SYSTEMLIFT GTB210H	Niftylift HR 21	20,8	12,8	225	6.500	Diesel / Akku; Bi-Energy (Hybrid)
SYSTEMLIFT GTB280H	Niftylift HR 28	28,0	19,0	280	14.650	Diesel / Akku; Bi-Energy (Hybrid)

Teleskop Hubarbeitsbühnen



Maschine	(Beispiel)	max. Arbeitshöhe	max. seidl. RW	max. Korblast	Eigengewicht	Weitere Information
SYSTEMLIFT TB140D	Genie S40	14,2	9,6	227	5.500	Diesel
SYSTEMLIFT TB155D	Genie S45 / S45 XC	15,7	11,2 / 11,0	227 / 454	7.050	Diesel; XC mit Korb 244 x 91 cm
SYSTEMLIFT TB220D	Genie S65 / S65 XC	21,9	18,2 / 16,8	227 / 454	10.500	Diesel; XC mit Korb 244 x 91 cm

Spezial Hubarbeitsbühnen



Maschine	(Beispiel)	max. Arbeitshöhe	max. seidl. RW	max. Korblast	Eigengewicht	Weitere Information
SYSTEMLIFT SP-I35	Genie GL10	3,6	-	160	68	manuell; Mastbühne; Materiallift
SYSTEMLIFT SP-I40	Bravi Spin-Go	4,1	-	130	280	Akku; Mastbühne; Kommissionierstapler
SYSTEMLIFT SP-I50	Bravi Leonardo	4,9	-	180	450	Akku; Mastbühne
SYSTEMLIFT SP-I65	Genie GR 15 Runabout	6,5	-	227	1.000	Akku; Mastbühne
SYSTEMLIFT SP-I70	Genie SLC 24	7,3	-	295	157	manuell; Mastbühne; Materiallift
SYSTEMLIFT SP-I110	Genie AWP 30	11,0	-	155	371	220V; Mastbühne; Personenlift
SYSTEMLIFT SP-TB155D	Genie S45 Trax	16,0	11,2	227	7.900	Diesel; Raupenfahrwerk (Kette)
SYSTEMLIFT SP-TB220D	Genie S65 Trax	21,8	18,2	227	12.400	Diesel; Raupenfahrwerk (Kette)
SYSTEMLIFT SP-SB-100D	BIBI 1090 BL EVO	10,0	-	300	2.800	Diesel / 220V; Bi-Nivellierung; Innen- & Außenbereich
SYSTEMLIFT SP-GTB170D	CTE CS170	17,0	7,5	200	2.050	Benzin / 220V; Raupenfahrwerk (Kette)
SYSTEMLIFT SP-GTB230D	CTE Traccess 230	23,0	12,0	200	2.900	Diesel; Raupenfahrwerk (Kette)
SYSTEMLIFT SP-GTB250H	Omme 2500 RXJ	25,0	13,0	200	4.000	Diesel / Akku; Raupenfahrwerk (Kette)
SYSTEMLIFT SP-TB300H	Omme 3700 RJ	36,9	14,2	250	5.500	Diesel / Akku; Raupenfahrwerk (Kette)

Scheren Hubarbeitsbühnen



Maschine	(Beispiel)	max. Arbeitshöhe	Transportbreite	max. Korblast	Eigengewicht	Weitere Information
<i>Hinweis: Bitte auch unsere kleinen Mastarbeitsbühnen auf Seite 10/11 beachten. Diese sind noch wendiger und können ähnlich den Scheren-Hubarbeitsbühnen eingesetzt werden.</i>						
SYSTEMLIFT SB55E	PB 06 ECO	5,6	0,76	240	880	Akku
SYSTEMLIFT SB60E	Genie GS 1330	5,9	0,78	227	1.250	Akku
SYSTEMLIFT SB65E	Genie GS 1530	6,6	0,76	272	885	Akku
SYSTEMLIFT SB75E	Genie GS 1930 / GS 1932	7,8	0,76 / 0,81	227	1.500	Akku
SYSTEMLIFT SB80E	Genie GS 2046	8,1	1,17	544	1.950	Akku
SYSTEMLIFT SB85H	Snorkel S2255 BE	8,4	1,45	420	2.800	Akku / Diesel; Innenbereich (helle Bereifung)
SYSTEMLIFT SB100E	Genie GS 2669 DC	9,7	1,75	680	3.850	Akku; Geländetauglich
SYSTEMLIFT SB100D	Genie GS 2669 RT	9,7	1,75	680	3.300	Diesel; Geländetauglich
SYSTEMLIFT SB100E	Genie GS 2646	9,9	1,17	454	2.400	Akku
SYSTEMLIFT SB100E	Genie GS 2632	9,9	0,81	227	1.950	Akku; schmal
SYSTEMLIFT SB100H	Snorkel S2755 BE	10,1	1,45	300	3.000	Akku / Diesel; Innenbereich (helle Bereifung)
SYSTEMLIFT SB115E	Genie GS 3232	11,5	0,81	227	2.350	Akku; schmal
SYSTEMLIFT SB115E	Genie GS 3268 RT	11,6	1,73	454	3.400	Diese; Geländetauglich
SYSTEMLIFT SB115E	Genie GS 3246	11,7	1,17	318	2.800	Akku
SYSTEMLIFT SB115D	Genie GS 3268 DC	11,7	1,73	454	3.400	Akku
SYSTEMLIFT SB120D	Genie GS 3269 RT	11,8	1,75	454	3.550	Diesel; Geländetauglich
SYSTEMLIFT SB120D	Genie GS 3390 RT	12,1	2,29	1.134	7.100	Diesel; Superdeck; Geländetauglich
SYSTEMLIFT SB140E	Genie GS 4047	13,9	1,19	350	3.250	Akku
SYSTEMLIFT SB140E	Airo X14 / X14 schmal	14,0	1,20 / 0,89	230	3.600	Akku; auch als schmal
SYSTEMLIFT SB140D	Genie GS 4069 RT	14,1	1,75	363	5.200	Diesel; Geländetauglich
SYSTEMLIFT SB150D	Genie GS 4390 RT	15,1	2,29	680	7.550	Diesel; Superdeck; Geländetauglich
SYSTEMLIFT SB155E	Hollandlift Mono Q135	15,5	1,80	750	7.600	Akku, weiße Räder
SYSTEMLIFT SB160E	Airo X16 EW	15,9	1,20	250	3.600	Akku
SYSTEMLIFT SB160E	Genie GS 4655	16,0	1,40	350	3.700	Akku
SYSTEMLIFT SB180D	Genie GS 5390 RT	18,1	2,29	680	8.400	Diesel; Superdeck; Geländetauglich

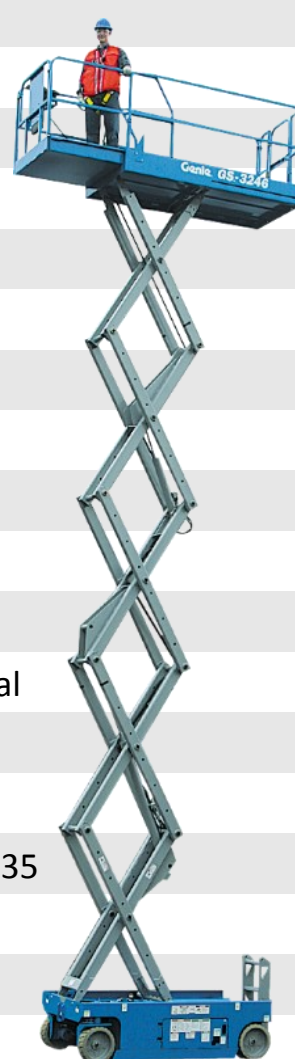

Teleskopstapler



Maschine	(Beispiel)	max. Hubhöhe	max. Hubgewicht	Eigengewicht	Typ	Zubehör
SYSTEMLIFT TST040	Weidemann T4512	4,3	1.200	2.500	Starr	Palettengabel, Schaufel, Kkehrbürste, Greifer
SYSTEMLIFT TST055	Genie GTH 2506	5,8	2.500	4.600	Starr	Palettengabel, Schaufel, Haken
SYSTEMLIFT TST070	Genie GTH 3007	6,9	3.000	6.000	Starr	Palettengabel, Schaufel, Haken
SYSTEMLIFT TST090	Bobcat T3093	9,3	3.000	7.100	Starr	Palettengabel, Schaufel, Haken, Korb, Kranarm
SYSTEMLIFT TST095	JCB 535-95	9,5	3.500	8.250	Starr	Palettengabel, Schaufel 0,9 m ³ , Haken
SYSTEMLIFT TST095	Merlo P 72.10	9,5	7.200	10.500	Starr	Palettengabel, Schaufel, Haken, Korb
SYSTEMLIFT TST110	Merlo P 35.11 TT	11,0	3.500	8.750	Starr	Palettengabel, Schaufel, Haken, Kranarm
SYSTEMLIFT TST130	Sambron T30130	13,0	3.000	9.200	Starr	Palettengabel, Schaufel, Haken, Korb, Kranarm
SYSTEMLIFT TST135	Merlo P 38.14	13,6	3.800	8.900	Starr	Palettengabel, Schaufel, Haken, Kranarm
SYSTEMLIFT TST155	Merlo P 38.16	15,7	3.800	12.100	Roto	Palettengabel, Schaufel, Haken, Korb, Kranarm, Winde
SYSTEMLIFT TST165	Merlo P 40.17	16,7	4.000	10.400	Starr	Palettengabel, Schaufel, Haken, Kranarm
SYSTEMLIFT TST165	Bobcat T 40170	16,7	4.000	11.000	Starr	Palettengabel, Schaufel, Haken, Korb, Kranarm
SYSTEMLIFT TST175	JCB 540-180 HIVIZ	17,5	4.000	11.350	Starr	Palettengabel, Schaufel 0,9 m ³ , Haken
SYSTEMLIFT TST175	Genie GTH 4018 S	17,5	4.000	14.000	Roto	Palettengabel, Schaufel, Haken, Kranarm, Winde
SYSTEMLIFT TST205	JCB 360° LOADALL	20,5	5.500	18.000	Roto	Palettengabel, Schaufel, Haken (kurz/2m), Winde, Fernbd.
SYSTEMLIFT TST210	Merlo Roto 45.21 / 50.21	20,8	4.500	14.900	Roto	Palettengabel, Schaufel, Haken, Kranarm, Winde
SYSTEMLIFT TST240	Merlo Roto 60.24	24,0	6.000	18.900	Roto	Palettengabel, Schaufel, Haken, Korb, Winde, Fernbd.
SYSTEMLIFT TST300	Merlo Roto 40.30	30,0	4.000	19.200	Roto	Palettengabel, Schaufel, Haken, Korb, Kranarm, Winde, Fb.

Gabelstapler und Hubhilfen - Akku



Maschine	(Beispiel)	max. Hubhöhe	max. Hubgewicht	Eigengewicht	Typ	Weitere Information
SYSTEMLIFT SP-ST25	Pramac PRO 25S4	-	2.500	65	Gabelhubwagen	keine Antriebe
SYSTEMLIFT ST10/20 E	Pramac TX 10/20	2,00	1.000	315	Deichselstapler	kein Fahrtrieb
SYSTEMLIFT ST12/35 E	Pramac GX 12/35	3,50	1.200	600	Deichselstapler	
SYSTEMLIFT ST14/70 E	COD 14H	7,00	1.400	3.100	Schubmaststapler	Triplex Hubmast
SYSTEMLIFT SP-ST13/16	Hinowa TP 1600	1,70	1.600	1.350	Raupenstapler	Benzin; Fahrwerkverbreiterung 1,24 - 1,80
SYSTEMLIFT ST18/45 E	Hyundai HBF 18	4,30	1.800	3.100	Dreiradstapler	Triplex Hubmast
SYSTEMLIFT ST18/40 E	BHT CPD 18-400	4,00	1.800	3.200	Gabelstapler	Triplex Hubmast
SYSTEMLIFT ST18/45 E	BHT CPD 18-480	4,80	1.800	3.300	Gabelstapler	Triplex Hubmast
SYSTEMLIFT ST18/55 E	BHT CPD 18-550	5,50	1.800	3.400	Gabelstapler	Triplex Hubmast
SYSTEMLIFT ST25/45 E	BHT CPD 25-XD4-480	4,80	2.500	4.400	Gabelstapler	Triplex Hubmast
SYSTEMLIFT ST25/50 E	Max Holland CPD 25-J	5,00	2.500	3.700	Gabelstapler	Triplex Hubmast
SYSTEMLIFT ST25/65 E	BHT CPD 25-XD4-650	6,50	2.500	4.650	Gabelstapler	Triplex Hubmast
SYSTEMLIFT ST25/65 E	Linde E25 600H	6,50	2.500	5.200	Gabelstapler	Triplex Hubmast
SYSTEMLIFT ST35/65 E	BHT CPD 35-XD4	6,50	3.500	5.600	Gabelstapler	Triplex Hubmast

Gabelstapler - Gas



Maschine	(Beispiel)	max. Hubhöhe	max. Hubgewicht	Eigengewicht	Typ	Weitere Information
SYSTEMLIFT ST18/45 G	BHT CPQD 18	4,7	1.800	2.800	Gas	Triplex Hubmast
SYSTEMLIFT ST25/60 G	BHT CPQD 25-XW	6,0	2.500	3.800	Gas	Triplex Hubmast
SYSTEMLIFT ST55/60 G	BHT 5560	6,0	5.500	7.600	Gas	Triplex Hubmast

Gabelstapler - Diesel



Maschine	(Beispiel)	max. Hubhöhe	max. Hubgewicht	Eigengewicht	Typ	Weitere Information
SYSTEMLIFT ST18/40 D	Linde H18 D	4,2	1.800	3.100	Diesel	
SYSTEMLIFT ST25/45 D	Linde H25 D	4,7	2.500	3.600	Diesel	Triplex Hubmast
SYSTEMLIFT ST25/50 D	Linde H25 D Evo	5,1	2.500	3.600	Diesel	Triplex Hubmast
SYSTEMLIFT ST50/50 D	Ausa C500 HX4	5,3	5.000	7.600	Diesel	Triplex Hubmast; Geländetauglich
SYSTEMLIFT ST55/50 D	BHT 5560	5,0	5.500	7.650	Diesel	Triplex Hubmast
SYSTEMLIFT ST70/50 D	Hyundai HDF 70	5,0	7.000	10.400	Diesel	Triplex Hubmast

Raupenbagger bis 4,8 t



Maschine (Beispiel)	t	Beschreibung	max. Grabtiefe	Anbauteile und -geräte																
<i>Hinweis: Alle Bagger sind immer mit Standardlöffel und Grabenräumwanne (Zusatzkosten) anmietbar.</i>				ZG	SG	SL	RR	EB	KS	PG	MU	BF	AH	LL	DL	PS	TL	AV	SZ	
Takeuchi TB108 mit Schutzbügel	0,9	Hybridmaschine, Kettenbreite verstellbar	1,68										✓							
Kubota U10 mit Schutzbügel	1,1	Kettenbreite verstellbar	1,80																	
Takeuchi TB210R	1,2	Taklock-Hydraulikanschluß, Schwenkmotor	1,75										✓							
JCB 15C	1,6		2,42		✓			✓					✓							
Takeuchi TB016	1,6	Hybridmaschine, Taklock, Kettenbreite verstellbar	2,38																	
Takeuchi TB216 Schutzdach	1,7	mech. Schnellwechsler, Taklock	2,39		✓			✓												
JCB 19C	1,9		2,42		✓			✓					✓							
Takeuchi TB216	1,9	mech. Schnellwechsler, Taklock	2,39		✓			✓												
Takeuchi TB219	2,0	mech. Schnellwechsler, Taklock	2,39																	
Takeuchi TB225	2,4	mech. Schnellwechsler, Taklock	2,45		✓		✓						✓							
Kubota KX61	2,6	mech. Schnellwechsler	2,49										✓							
Takeuchi TB235	3,5	mech. Schnellwechsler, Taklock	3,40		✓								✓					✓		
Takeuchi TB138 Hüllkreisbagger	3,5	mech. Schnellwechsler, Taklock	3,11		✓		✓						✓							
Takeuchi TB240	4,0	mech. Schnellwechsler, Taklock	3,46		✓		✓												✓	
JCB 48Z-I	4,8	mech. Schnellwechsler	3,53		✓		✓	✓					✓							

ZG Zwei-Schalen-Greifer
 SG Sortiergreifer
 SL Sieblöffel
 RR Roderechen
 EB Erdohrer
AH Abbruchhammer
LL Lehmlöffel
DL Drainagelöffel
PS Powerspaten
TL Trapezlöffel

KS Kegelspalter
PG Palettengabel
MU Mulcher
BF Betonfräse
AV Anbauverdichter
SZ Setzange

Raupenbagger ab 5,0 t



Maschine (Beispiel)	t	Beschreibung	max. Grabtiefe	Anbauteile und -geräte															
<i>Hinweis: Alle Bagger sind immer mit Standardlöffel und Grabenräumwanne (Zusatzkosten) anmietbar.</i>				ZG	SG	SL	RR	EB	KS	PG	MU	BF	AH	LL	DL	PS	TL	AV	SZ
Takeuchi TB250	5,0	Schnellwechsler, Taklock	3,63				✓	✓	✓				✓						
Kubota KX161	5,0	Schnellwechsler	3,86		✓		✓	✓					✓						
Hanix H55DR	5,6	Schnellwechsler	4,00		✓		✓	✓					✓						
Hyundai Robex R60	5,8	Schnellwechsler	3,57				✓												
Hanix H75C	7,5	Schnellwechsler	4,65				✓	✓					✓						
Kubota KX080	8,0	Schnellwechsler	4,55				✓	✓					✓						
Takeuchi TB180FR Hüllkreisbagger	8,3	Schnellwechsler, Taklock	4,19										✓						
JCB 85Z	8,3		3,70		✓			✓					✓						
Takeuchi TB290	8,8	Schwenkmotor, Schnellwechsler, Taklock	4,47		✓								✓						
Hyundai Robex 110	11,9	Schnellwechsler	4,51																
Takeuchi TB1140	14,2	Schwenkmotor, Schnellwechsler, Taklock	5,49		✓								✓						
Takeuchi TB2150 C	15,5	Schwenkmotor, Schnellwechsler, Taklock	5,45																

ZG Zwei-Schalen-Greifer **SG** Sortiergreifer **SL** Sieblöffel **RR** Roderechen **EB** Erdohrer
AH Abbruchhammer **LL** Lehmlöffel **DL** Drainagelöffel **PS** Powerspaten **TL** Trapezlöffel

KS Kegelspalter **PG** Palettengabel **MU** Mulcher **BF** Betonfräse
AV Anbauverdichter **SZ** Setzange

Stahlkettenbagger



Maschine (Beispiel)	t	Beschreibung	max. Grabtiefe	Anbauteile und -geräte															
<i>Hinweis: Alle Bagger sind immer mit Standardlöffel und Grabenräumwanne (Zusatzkosten) anmietbar.</i>				ZG	SG	SL	RR	EB	KS	PG	MU	BF	AH	LL	DL	PS	TL	AV	SZ
Hyundai Robex 140 LCD	14,0	Schnellwechsler	4,68										✓						
JCB JZ140 LC	16,6	Schnellwechsler	6,05	✓															

Mobilbagger



Maschine (Beispiel)	t	Beschreibung	max. Grabtiefe	Anbauteile und -geräte															
<i>Hinweis: Alle Bagger sind immer mit Standardlöffel und Grabenräumwanne (Zusatzkosten) anmietbar.</i>				ZG	SG	SL	RR	EB	KS	PG	MU	BF	AH	LL	DL	PS	TL	AV	SZ
Hyundai Robex 55W Mobilbagger	5,6	mech. Schnellwechsler	3,50				✓												
Takeuchi TB295W Radbagger	9,9	mech. Schnellwechsler, Taklock	4,11	✓															
Hyundai Robex 140W Radbagger	13,7	mech. Schnellwechsler	4,65																

ZG Zwei-Schalen-Greifer **SG** Sortiergreifer **SL** Sieblöffel **RR** Roderechen **EB** Erdohrer
AH Abbruchhammer **LL** Lehmlöffel **DL** Drainagelöffel **PS** Powerspaten **TL** Trapezlöffel

KS Kegelspalter **PG** Palettengabel **MU** Mulcher **BF** Betonfräse
AV Anbauverdichter **SZ** Setzange

Kettendumper



Maschine (Beispiel)	max. Nutzlast	min. Transportbreite	Eigengewicht	Typ	Motor
Hinowa HP 300	300	0,62	120	Frontkipper	Benzin
Hinowa HS 400	450	0,72	320	Selbstlader	Benzin
Schäfer D500-2	500	0,70	260	Frontkipper	Benzin
Hinowa HS 1102	700	0,76	720	Selbstlader	Diesel
Hinowa HP 1100	850	0,86	790	Selbstlader, Hochkipper	Benzin
Kubota KC 110	1.100	0,95	840	Frontkipper	Diesel
Hinowa HP 1500	1.500	1,32	900	Drehmulde	Diesel
Morooka MST 300	2.500	1,60	2.200	Drehmulde	Diesel
Hinowa TX 2500	2.500	1,73	2.500	Drehmulde	Diesel
Morooka MST 800	4.300	2,47	6.500	Heckkipper	Diesel

Raddumper



Maschine (Beispiel)	max. Nutzlast	min. Transportbreite	Eigengewicht	Typ	Weitere Informationen
Ausa D150 RMA	1.500	1,56	1.250	Front-Hoch-Kipper	Frontantrieb; Hinterlenker
Bergmann 2025 D	2.500	1,75	2.100	Rundkipper	Knickgelenk; Allrad
Ausa D250 AHGA	2.500	1,88	2.950	Rund-Hoch-Kipper	Knickgelenk; Allrad
Ausa D400 AHG	4.000	1,86	2.850	Rundkipper	Knickgelenk; Allrad
Ausa D1000 APG	10.000	2,44	5.000	Rundkipper	Knickgelenk; Allrad; sync. Wendegetriebe

Stampfer, Rüttelplatten und Walzen



Maschine (Beispiel)	Typ	Eigengewicht	Arbeitsbreite	Motor	Zubehör	Weitere Information
Ammann APR 60 P	Stampfer	62	28	Benzin		vibrationsgedämpfter Führungsbügel
Husqvarna LT 6005	Stampfer	64	28	Benzin		
Ammann APR 68 P	Stampfer	68	28	Benzin		vibrationsgedämpfter Führungsbügel
Ammann APF 1240	Rüttelplatte	70	40	Benzin	Vulkollanmatte	Vorwärtslauf
Ammann APR 2220	Rüttelplatte	100	40	Benzin	Vulkollanmatte	Vor- & Rückwärtslauf
Ammann APR 1850	Rüttelplatte	110	50	Diesel	Vulkollanmatte	Vorwärtslauf
Ammann APR 2220	Rüttelplatte	120	40	Diesel	Vulkollanmatte	Vor- & Rückwärtslauf
Ammann APR 3020	Rüttelplatte	210	50 / 60	Diesel	Vulkollanmatte	Vor- & Rückwärtslauf
Ammann APR 3520	Rüttelplatte	270	60	Diesel	Vulkollanmatte	Vor- & Rückwärtslauf
Ammann APR 5920	Rüttelplatte	480	450 / 600	Diesel	Vulkollanmatte	Vor- & Rückwärtslauf; E-Start
Ammann APH 6530	Rüttelplatte	540	700	Diesel	Vulkollanmatte	Hydraulische Steuerung; Vor- & Rückwärtslauf; E-Start
Bomag BW 55	Einradwalze	160	56	Benzin		Bandageantrieb; Erregersystem bis 10kN
Ammann AV12	Walze	1.400	82	Diesel		Doppelantrieb; Vibration vorn & hinten; bis 16kN
Ammann RAMMAX 1585	Grabenwalze	1.480	85	Diesel		4 Hydroantriebe mit Planetenuntersetzungs-getriebe; 2,4mm Amplitude; bis 86kN
Ammann AV 23	Walze	2.410	100	Diesel		Doppelantrieb; 0,4mm Amplitude; bis 41kN
Ammann ASC 70	Walzenzug	7.500	182	Diesel		Knickgelenk; Vibrationsfreie Kabine; 1,7mm Amplitude; bis 145kN

Transportfahrzeuge - LKW und Anhänger

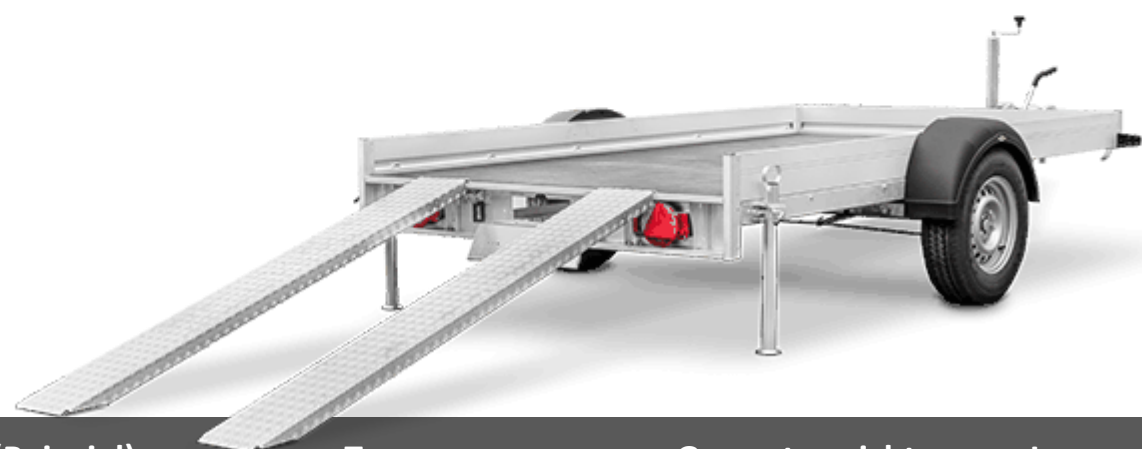

Maschine (Beispiel)	Typ	max. Gesamtgewicht	Innenmaße (L x B)	max. Zuladung	Hinweis
Iveco	LKW	7.500	-	2.500	3-Seiten-Kipper
MAN	LKW	7.500	-	3.500	3-Seiten-Kipper
Aktiv	Anhänger	750	2,1 x 1,2	-	für PKW; mit Plane
Aktiv	Anhänger	750	3,0 x 1,5	-	kippbare Ladefläche; bis 100 km/h
Aktiv	Motorradanhänger	750	2,5 x 1,5	-	Motorradanhänger für 1-2 Bikes; mit Auffahrschiene
Unsinn	Anhänger	2.000	2,5 x 1,5	-	für PKW; mit Plane
Schmid	Anhänger	2.500	3,0 x 1,5	1.950	mit Laderampen
Brenderup	Anhänger	2.500	3,9 x 1,8	1.850	kippbare Ladefläche; mit Ladeklappe
Blyss	Anhänger	2.700	5,1 x 2,1	1.850	mit Laderampen
Humbaur	Anhänger	2.700	2,7 x 1,5	2.160	Heckkipper
Humbaur	Anhänger	3.500	3,1 x 1,75	2.600	3-Seiten-Kipper
Humbaur	Anhänger	3.500	4,0 x 1,9	2.600	mit Laderampen, HV-Deichsel Kugel/Maul
Blyss	Anhänger	3.500	3,5 x 1,8	2.700	mit Laderampen
Hapert	Anhänger	3.500	4,2 x 1,9	2.800	kippbare Ladefläche für Maschinentransport mit niedriger Bodenfreiheit
Humbaur	Tieflader	8.900	8,5 x 2,6	6.000	mit Laderampen; Ladefläche 6m x 2m
Thorry	Tandemtieflader	14.000	8,8 x 6,2	-	5.000 kg max. Punktlast
Zubehör	Verladeschienen	18 - 100	-	850 - 6.900	

Gartenkleingeräte



Maschine (Beispiel)	Typ	Motor	Daten
Honda	Motorsense / Freischneider; 4-Takt	Benzin	Fadenkopf, Grasblatt, Hochentaster, Wildkrautbürste; Faden- / Messerschutz; Tragegurt
Honda HRS 616 / Agria 8000	Wiesenmäher	Benzin	61cm Arbeitsbreite; 1,5-7,5cm Schnitthöhe; Dreiradfahrwerk; Radantrieb
Agria 5300	Balkenmäher / Hangmäher	Benzin	105-122cm Arbeitsbreite; 1 Vor- & 1 Rückwärtsgang; abschaltbarer Mähantrieb
Agria 3400	Balkenmäher	Diesel	125cm Arbeitsbreite; Reversierstarter; Einzelradlenkbremse; 4x Vor-&Rückwärts; 270kg Gewicht
Eliet E400 / Agria 8200	Vertikutierer	Benzin	40cm Arbeitsbreite; 40kg Gewicht; Höhenverstellbar; Heckauswurf
Eliet E750	Vertikutierer	Benzin	75cm Arbeitsbreite; 80kg Gewicht; Höhenverstellbar; Heckauswurf
Aktiv	Rasenwalze		40-60cm Arbeitsbreite; 10-75kg Arbeitsgewicht
Honda FG 210	Motorhacke	Benzin	45cm Arbeitsbreite; 1 Vorwärtsgang; 21kg Gewicht; sehr lockerer Boden
Honda FG 315	Motorhacke	Benzin	60cm Arbeitsbreite; 1 Vor- & 1 Rückwärtsgang; 53kg Gewicht; mittel lockerer Boden
Honda F501	Motorhacke	Benzin	max. 80cm Arbeitsbreite; 2 Vor- & 1 Rückwärtsgang; 43kg Gewicht; mittel lockerer Boden
Honda F660	Motorhacke	Benzin	max. 80cm Arbeitsbreite; 6 Vor- & 2 Rückwärtsgänge; 53kg Gewicht; mittel lockerer Boden
Agria 3000	Bodenfräse	Benzin	51cm Arbeitsbreite; hydraulischer Vor- & Rückwärtsgang; Überlastsicherung; 254kg Gewicht
Kersten HF600 / HF700	Bodenfräse	Benzin	60cm/70cm Arbeitsbreite; hydraulischer Vor- & Rückwärtsgang; Überlastsicherung; 230kg Gewicht
Agria 3400	Bodenfräse	Diesel	80cm Arbeitsbreite; Reversierstarter; Einzelradlenkbremse; 4x Vor-&Rückwärts; 285kg Gewicht
Agria 3400	Umkehrfräse	Diesel	70cm Arbeitsbreite; Reversierstarter; Einzelradlenkbremse; 4x Vor-&Rückwärts; 360kg Gewicht
Agria 3400	Wildkrautbürste	Diesel	90cm Arbeitsbreite; Reversierstarter; Einzelradlenkbremse; 4x Vor-&Rückwärts; 320kg Gewicht
Cramer LS Compact	Laubsauger	Benzin	80cm Saugbreite / Saugrüssel; 70kg Gewicht; 240l Fangsack; fahrbar
Digga	Einmann-Erdbohrgerät; hydraulisch	Benzin	35cm max. Bohrschnecke; 65kg Gewicht; Rechts- & Linkslauf; zerlegbar
Lifton	Zweimann-Erdbohrgerät; hydraulisch	Benzin	25cm max. Bohrschnecke; nur in Verbindung mit Lifton Kraftstation
Stihl BT 360 / Hitachi	Zweimann-Erdbohrgerät	Benzin	30cm max. Bohrschnecke; 29kg Gewicht; Stoppschalter für 2. Bediener
Güde	Brennholzspalter	380V 16A	10t Spaltkraft; max. 135cm Spaltlänge; max. 40cm Durchmesser; Fuß/Zweihandbedienung
Honda HHH25D/75	Heckenschere	Benzin	75cm Arbeitslänge; beidseitige Schneide; 3,4kg Gewicht; Benzin 1,1PS
Probst Easyclean EC-60	Pflasterreinigungsgerät	Benzin	600mm Arbeitsbreite; 51kg Gewicht; Honda Benzinmotor; inkl. Abspritzlanze

Gartengeräte



Maschine (Beispiel)	Typ	Motor	Daten
Eliet Edge Styler Plus	Kabelverleger für Mähroboter	Benzin	Geschwindigkeit konstant (0,9 km/u) ; 82 kg Gewicht; verschiedene Schneidwerkzeuge
Avant	Aufsitzmäher	Benzin	120cm Arbeitsbreite; 2,5-10cm Schnitthöhe; 230l Fangsack;
Honda 560/660/810	Einachstraktor / Fräse / Hacke	Benzin	max. 80cm Arbeitsbreite; 3 Vor- & 3 Rückwärtsgang; Erdfräse optional
Agria 3400	Einachstraktor / Fräse / Hacke	Diesel	175kg Gewicht; Anbaugeräte: Erdfräse, Umkehrfräse, Kreiselegge, Wildkrautbürste
Baroness 1560	Raupen-Böschungsmäher	Diesel	154cm Schnittbreite; 42cm max. Schnitthöhe; 70Ar/h max. Arbeitsleistung; Steigfähigkeit: 35° (77%), Neigung: 50° (110%); Einsatz: Hänge, Böschung, Flusasufer
Agria 4700	Aufsitzzhlegelmulcher	Benzin	100cm Arbeitsbreite; Antrieb 4x2;
Avant	Aufsitzzhlegelmulcher	Diesel	130cm Arbeitsbreite; Antrieb 4x4; für unwegsames Gelände & Streuobstwiesen
Vermeer SC130	Baumstumpffräse	Benzin	23cm max. Fräs Ø; 12 Fräszähne; 118kg Gewicht; handgeführt
Vermeer SC252	Baumstumpffräse	Benzin	48cm max. Fräs Ø; 33cm Fräsbereich unter Planum; 472kg Gewicht
Vermeer SC30 TX	Raupen-Baumstumpffräse	Benzin	40cm max. Fräs Ø; 33cm Fräsbereich unter Planum; 703kg Gewicht
Vermeer SC60 TX	Raupen-Baumstumpffräse	Diesel	65cm max. Fräs Ø; 51cm Fräsbereich unter Planum; 1588kg Gewicht
Eliet	Häcksler	Benzin	5,5cm max. Aststärke; 135kg Gewicht; manueller Einzug; Auswurf fest montiert
Schliesing 200MX	Häcksler	Diesel	14cm max. Aststärke; 1050kg Gewicht; automatischer Einzug; Auswurf schwenkbar
Schliesing 220MX	Häcksler	Diesel	15cm max. Aststärke; 1300kg Gewicht; automatischer Einzug; Auswurf schwenkbar
Vermeer BC190 XL	Häcksler	Diesel	19cm max. Aststärke; 1450kg Gewicht; automatischer Einzug; Auswurf schwenkbar
Schliesing 550MX	Häcksler	Diesel	25cm max. Aststärke; 3200kg Gewicht; automatischer Einzug; Auswurf schwenkbar

Pneumatik und Hydraulik



Maschine (Beispiel)	Typ	Motor	Daten
Hycon	Kraftstation Hydraulik	Benzin	max. 140bar; max. 20 l/min; 75kg Gewicht; Fahrwerk & 10m Schlauch
Lifton	Kraftstation Hydraulik	Benzin	max. 140bar; max. 20 l/min; 70kg Gewicht; Fahrwerk & 10m Schlauch
Lifton	Kraftstation Hydraulik	380V / 16A	max. 140bar; max. 20 l/min; 70kg Gewicht; Fahrwerk & 10m Schlauch
Lifton	Kraftstation Hydraulik	Benzin	max. 160bar; max. 40 l/min; 110kg Gewicht; Fahrwerk & 10m Schlauch
Weber	Kraftstation Hydraulik	Benzin	max. 140bar; max. 30 l/min; 89kg Gewicht; Fahrwerk & 10m Schlauch
Atlas Copco	Baukompressor	Diesel	2 m ³ /min bei 7 bar; 660kg Gewicht; Kugelkopfkupplung
Kaeser	Baukompressor	Diesel	4 m ³ /min bei 7 bar; 710kg Gewicht; Kugelkopfkupplung
Kaeser	Baukompressor	Diesel	5 m ³ /min bei 7 bar; 745kg Gewicht; Kugelkopfkupplung
Kaeser	Baukompressor	Diesel	11,5 m ³ /min bei 7 bar; 1.920kg Gewicht; Kugelkopf- / Ringmaulkupplung; Auflaufbremse

Werkzeuge für Kraftstationen:

Digga	Einmann-Erdbohrgerät	35cm max. Ø Bohrschnecke; Rechts- & Linkslauf; 65kg Gewicht ohne Schnecke
Lifton	Zweimann-Erdbohrgerät	10cm, 15cm, 25cm Ø Bohrschnecken; 20kg Gewicht ohne Schnecke
Diverse	Kernbohrgerät	100mm max. Ø Nassbohrkrone
Diverse	Wasserpumpe	35 m ³ /Std max. Fördermenge; C-Schlauch-Anschluss; keine Funkenbildung (hydraulisch)
Diverse	Trenn- & Fugenschneider	350mm max. Beton- / Asphaltsscheibe; mit Wagen (Fugenschneider)
Diverse	Abbruchhammer	10kg – 22kg Gewicht; Zubehör: Spitzmeißel, Flachmeißel, Spatenmeißel, Asphaltmeißel, Stampffuß, Erdnagelglocke
Diverse	Niederdruck-Sandstrahlgerät	5 m ³ /min bei 8bar Fließdruck; Zubehör: Atemluftfilter, Atemschutzmaske mit 10m Schlauch, Wasserabscheider, 10m Strahlschlauch mit 10mm Durchmesser und Strahlpistole
Diverse	Druckluft-Lanzenhammer	Luftbedarf: 0,5 m ³ /min bei 6bar; Zum Abschlagen von Innen-, Aussen- & Dekorputz, Fliesen in Klebe- und Mörtelbett, Ablösen von Bitumen & Isoliermaterial
Diverse	Druckluft Nadelentroster	Luftbedarf: 0,28 m ³ /min bei 6,3bar; 25,4cm Länge

Baustelleneinrichtung

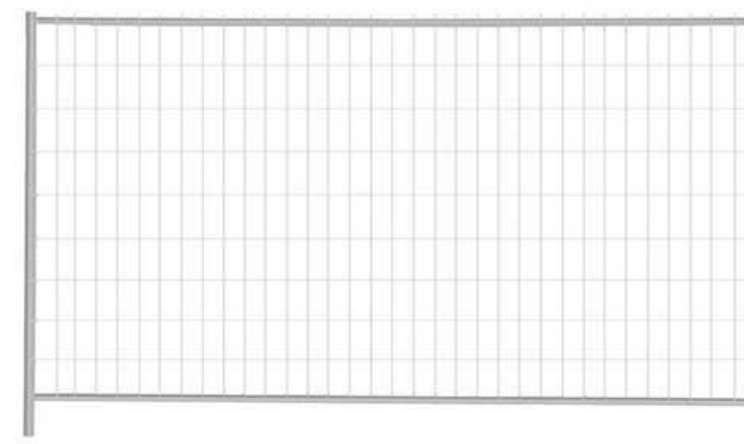

Mietgegenstand (Beispiel)		Daten
Verkehrsschilder, Baken, Leuchten	Baustellensicherung	Verschiedene Verkehrsschilder, Baken, Bakenleuchten mit Halterohr und Fuß
Ampel	Baustellensicherung	Lichtzeichenanlage; 12V
Bauzaun, Schachtschutz	Baustellensicherung	Verschiedene Ausführungen - 0,8m / 2m hoch; Zubehör: Füße, Sichtschutz, Rollen
Baustellen-Schutztür	Baustellensicherung	DIN links mit Zylinderschloss
Mobile Arbeitsleuchte	Baustellenbeleuchtung	220V; 2x 36W; Lichtleistung: 2x 180W, max. 1.000 m ²
Light-Tower	Baustellenbeleuchtung	220V; 600W; 5m Höhe; Lichtleistung: max. 1.000 m ²
Mobile Flutlichtanlage	Baustellenbeleuchtung	16kVA Generator mit Lichtmast; 8,5m Höhe; Lichtleistung: 12.000W, max. 4.200 m ²
Verteilerkasten	Baustromverteiler	400V & 220V; verschiedene Ausführungen
Steckdosenverteiler	Baustromverteiler	3x 400V, 32A; 6x 220V
Bau-Nivelliergerät	Messgerät	150m max. Reichweite; im Koffer; Optional: Stativ, Messlatte
Baustellen-Rotationslaser	Messgerät	350m max. Reichweite; mit Empfänger, Ladegerät, Koffer; Optional: Stativ, Messlatte
Kanalbau-Laser	Messgerät	200m max. Reichweite; 0-21°; selbstnivellierend, mit Empfänger, Ladegerät, Koffer
Trockenausbau-Laser	Messgerät	1x vertikaler & 1x horizontalen Strahl; 90°; mit Tragetasche, Stützvorrichtung
Maschinenempfänger für Rotationslaser	Messgerät	360° Empfangsbereich; Anzeige im Fahrerhaus; mit Empfänger, Ladegerät, Koffer
Lissmac Förderband	Hilfsmittel	System Libelt T 300; 0,5m max. nutzbare Bandbreite; 230V, pro Element 5,2A 0,8kW; Steigungen bis 40 Grad möglich
Lissmac Förderband-Element	Hilfsmittel	3m System Libelt T 300; 3,14m 5,55m 0,25m (LBH), 99kg Gewicht; inklusive Aufgabetrichter, Einweisbleche, Stützensatz, Rädersatz
Lissmac Förderband-Element	Hilfsmittel	4m System Libelt T 400; 4,14m 5,55m 0,25m (LBH), 119kg Gewicht; inklusive Aufgabetrichter, Einweisbleche, Stützensatz, Rädersatz
Schuttrutsche	Hilfsmittel	Schuttrutsche mit Trichter und verschiedenen Aufhängungsmöglichkeiten
Plattenlift	Hilfsmittel	151 - 342cm Höhe; 50kg Tragkraft; Auflagefläche schrägstellbar; für Rigips und Schnellbauplatten; für Transport zerlegbar

Beton- und Steinbearbeitung



Mietgegenstand (Beispiel)		Daten
Stahlmatten Biegegerät	Vorbereitung	nutzbar über die volle Mattenbreite; 58kg Gewicht
Alu-Abziehschiene	Beton formen	Größe 1: 1,0 - 1,75m; Größe 2: 1,5 - 2,75m; Größe 3: 2 - 3,75m
Betonpatsche	Beton formen	2m oder 3m Arbeitsbreite; Benzin oder 230V
Flügelglätter	Beton formen	0,6m oder 0,9m Arbeitsbreite; Benzin oder 230V
Rüttelbohle	Beton formen	6,2m Arbeitsbreite; 118kg Gewicht; 400V 16A
Rüttelflasche mit Umformer	Beton formen	Flaschendurchmesser: 30mm, 50mm, 55mm; 15m Kabellänge; 230V
Bodenschleifer Husqvarna PG 280 + Sauger	Beton schleifen	65kg Schleifdruck; 1400 U/min; geeignet für: Kleberückstände, Lacke, Spachtelmasse
Estrichfräse Schwammborn BEF 250	Beton bearbeiten	250mm Arbeitsbreite; 3mm max. Abtrag; Fräsen, Aufrauen, Rillieren, Regulieren von Bodenunebenheiten, entfernen von Kleber und Spachtelmassen; 400V 16A
Estrich Schleif- und Fräsmaschine	Beton bearbeiten	500mm Arbeitsbreite; Fräsen, Aufrauen, Rillieren, Regulieren von Bodenunebenheiten, Entschichten und Entfernen von Kleber und Spachtelmassen; 400V 16A
Hydraulische Spaltgeräte	Beton bearbeiten	Spaltzylinder Ø 32mm (270mm Tiefe) oder 45mm (610mm Tiefe); Set + Dieselaggregat
Durchbruchschneider	Beton schneiden	bis 400mm Mauer- / Betondurchbrüche; Staubbindung mit Wasser; Benzin oder 230V
Trennschneider (Handgerät)	Beton schneiden	125mm max. Schnitttiefe; 350mm Scheibe; Benzin oder 230V
Fugenschneider	Beton schneiden	150mm max. Schnitttiefe; 350/400 Scheiben; Beton & Asphalt; Benzin
Fugenschneider	Beton schneiden	180mm max. Schnitttiefe; 500 Scheibe; Beton & Asphalt; 400V 16A
Fugenschneider	Beton schneiden	270mm max. Schnitttiefe; 700 Scheibe; Beton & Asphalt; 400V 16A
Fugenschneider	Beton schneiden	320mm max. Schnitttiefe; 800 Scheibe; Beton & Asphalt; 890kg Gewicht; Diesel
Fugenschneider	Beton schneiden	360mm max. Schnitttiefe; 900 Scheibe; Beton & Asphalt; 900kg Gewicht; Diesel
Naßschneidetisch	Beton schneiden	100mm max. Schnitttiefe; 695mm max. Schnittlänge; 350mm Scheibe; 230V
Naßschneidetisch	Beton schneiden	105mm max. Schnitttiefe; 1000mm max. Schnittlänge; 350mm Scheibe; 230V
Tischschneider	Stein schneiden	200mm max. Schnitttiefe; 550mm Scheibe; 380V/4kW; 3 Teile zerlegbar; 85kg Gewicht
Tischschneider	Stein schneiden	260mm max. Schnitttiefe; 650mm Scheibe; 400V 16A
Mauersteinsäge Jumbo 900	Stein schneiden	360mm max. Schnitttiefe; 380V; 7,5 kW

Stützen, Stützgerüste und Schalungen

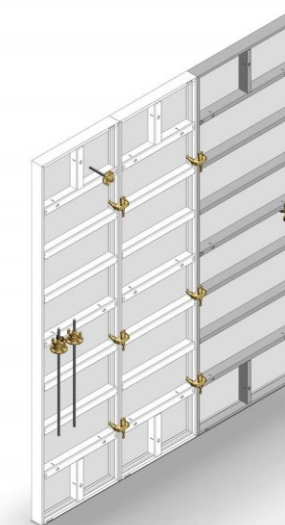
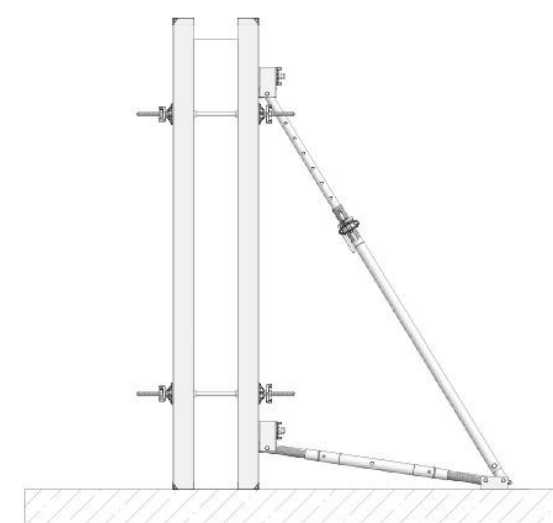
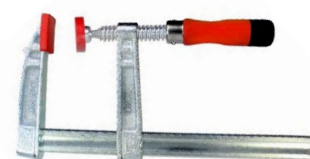
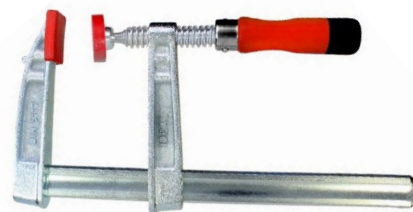

Mietgegenstand (Beispiel)	Daten
Baustützen Größe 3	1,75 - 3,50m Stützhöhe; 13kg Gewicht
Baustützen Größe 4	2,35 - 4,10m Stützhöhe; 15kg Gewicht
Baustützen Größe 6	3,10 - 5,60m Stützhöhe; 19kg Gewicht
Dreibeinständer für Baustützen	0,9 x 1,0m (HB); 8kg Gewicht
Kopf für Baustützen	Lichte Aufnahme 17,0 x 8,5cm; 2,8kg Gewicht
Schrägstütze	1,8 - 3,0m Stützenlänge; 17kg Gewicht
Doka Holz-Schalungsträger Basic	20 x 8cm Profilmaß; 5kg Gewicht/m
Doka Holz-Schalungsträger Basic	38 x 12cm Profilmaß; 9kg Gewicht/m
Meva Alu-Fix Leichtschalung H150	Elementbreiten: 25, 30, 40, 45, 50, 60, 75cm; Elementhöhen: 150cm; Gewichte: 10,5 - 39,0kg; Zubehör: Verbindungsschlösser, Innen- und Außenecken, Funktionsstreben
Meva Alu-Fix Leichtschalung H264	Elementbreiten: 25, 30, 40, 45, 50, 60, 75cm; Elementhöhen: 264cm; Gewichte: 15 - 44,5kg; Zubehör: Verbindungsschlösser, Innen- und Außenecken, Funktionsstreben
Schalungselemente aus Stahl Größe 1	60 x 90cm; 8kg Gewicht
Schalungselemente aus Stahl Größe 2	60 x 120cm; 10kg Gewicht
Schalungszwingen	45cm (7kg) oder 80cm (9kg) Schenkellänge
Schraubzwingen	verschiedene Ausführungen
Schutzgeländerzwingen	1,00m Höhe; 6,5kg Gewicht
Gerüstbock	1,20 - 1,96m Höhe, 1,20m Breite; 21kg Gewicht

Stromerzeuger und Beleuchtung



Mietgegenstand (Beispiel)		Daten
Honda Generator	Benzin-Generator	0,7kVA max. Leistung; 2x Schuko; 12kg Gewicht
Honda Generator	Benzin-Generator	2,1kVA max. Leistung; 2x Schuko; 37kg Gewicht
Honda Generator	Benzin-Generator	2,6kVA max. Leistung; 2x Schuko; 61kg Gewicht
Inverter Generator	Benzin-Generator	3kVA max. Leistung; 230V 12A; 2x Schuko; 61kg Gewicht; Benzin
Honda Generator	Benzin-Generator	4,3kVA max. Leistung; 2x Schuko; 70kg Gewicht
Honda Generator	Benzin-Generator	6,5kVA max. Leistung; 2x Schuko, 1x CEE 400V 16A; 95kg Gewicht
Kipor Generator	Diesel-Generator	6,7kVA max. Leistung; 1x Schuko, 1x CEE 400V 16A; 177kg Gewicht
Kipor Generator	Diesel-Generator	19kVA max. Leistung; 2x Schuko, 1x CEE 400V 16A, 1x CEE 400V 32A; 442kg Gewicht
Pramac Generator	Diesel-Generator	42kVA max. Leistung; 2x Schuko, 1x CEE 400V 16A, 1x CEE 400V 32A, 1x CEE 400V 63A
Denyo Generator	Diesel-Generator	60kVA max. Leistung; 1x CEE 400V 63A
SDMO Generator	Diesel-Generator	100kVA max. Leistung; 2x Schuko, 1x CEE 400V 16A, 1x CEE 400V 32A, 1x CEE 400V 63A
Generator mit Flutlichtanlage	Diesel-Generator + Licht	16kVA Generator mit Lichtmast; 8,5m Höhe; Lichtleistung: 12.000W, max. 4.200 m ²
Mobile Arbeitsleuchte	Baustellenbeleuchtung	220V; 2x 36W; Lichtleistung: 2x 180W, max. 1.000 m ²
Light-Tower	Baustellenbeleuchtung	220V; 600W; 5m Höhe; Lichtleistung: max. 1.000 m ²

Aufzüge und Hebewerkzeuge



Mietgegenstand (Beispiel)

Mietgegenstand (Beispiel)		Daten
Dachdecker Bauaufzug mit Knickstück	Aufzug	13m max. Länge; 250kg max. Traglast; zerlegbar für Transport; Optional: Kippmulde, Dachziegelverteiler, Spezialpritschen
Handseilzug	Aufzug	1.600kg max. Zuggewicht oder 3.200kg max. Zuggewicht; jeweils 15m Seillänge
Kragarmlift	Aufzug	600kg max. Hubgewicht; 3m max. Montagehöhe; 86kg Gewicht
Maurer-Minikran	Aufzug	300kg max. Hublast; 4,5 - 6m Hakenhöhe; 1.630kg Gewicht; 400V 16A
Sackkarre / Treppensackkarre	Transport	200kg max. Tragkraft; verschiedene Ausführungen
Gabelhubwagen	Transport	2.500kg max. Hubgewicht
Elektro-Ameise	Transport	1.200kg max. Hubgewicht
Kran-Beton-Transportkübel	Transport für Kran	1.000l max. Füllvolumen; 325kg Gewicht
Kran-Schuttmulde	Transport für Kran	1.000l max. Füllvolumen; 180kg Gewicht
Kran-Palettengabel	Transport für Kran	1.500kg max. Tragkraft
Schachtringgehänge	Transport für Kran	1.500kg max. Tragkraft (2m Rohr) oder 3.000kg max. Tragkraft (3m Rohr)
Mechanische Paketzange mit Staplerschuhen	Transport	1.600kg max. Tragkraft; 400 - 1.100mm Greiferbereich; 340kg Gewicht
Pflaster-Verlegemaschine Probst Robotec	Pflastererzubehör	300kg max. Steinlagengewicht; bis 1,6m Abnahmeüberhöhe; 1130kg Gewicht o. Zange
Maurerarbeitsbühne Lissmac	Maurerzubehör	3.000kg Tragfähigkeit; 5,5m max. Höhe; 4,1m x 1,62m (L,B); 400V 16A

Heizgeräte und Bautrockner



Mietgegenstand (Beispiel)		Daten
Wilms Bautrockner	Elektro	200m ³ max. Raumleistung; 590W; Entfeuchtungsleistung bis 35l /24h; Temperaturbereich 3-30 °C, Luftfeuchte 40-100 %; 230V; 32kg Gewicht
Wilms Bautrockner	Elektro	300m ³ max. Raumleistung; 810W; Entfeuchtungsleistung bis 40l /24h; Temperaturbereich 3-30 °C, Luftfeuchte 40-100 %; 230V; 43kg Gewicht
Wilms Bautrockner	Elektro	400m ³ max. Raumleistung; 1200W; Entfeuchtungsleistung bis 60l /24h; Temperaturbereich 3-30 °C, Luftfeuchte 40-100 %; 230V; 47kg Gewicht
Heylo Bautrockner	Elektro	450m ³ max. Raumleistung; 760W; Entfeuchtungsleistung bis 48l /24h; Temperaturbereich 3-30 °C, Luftfeuchte 40-100 %; 230V; 37kg Gewicht
Wilms Heizgerät	Elektro	9kW max. Leistung; 2 Stufen (4,5 - 9kW); 400V 16A; Thermostat; 18kg Gewicht
Trotec Heizgerät	Elektro	12kW max. Leistung; 3 Stufen (6 - 9 - 12kW); Thermostat; 400V 32A; 25kg Gewicht
Wilms Heizgerät	Elektro	15kW max. Leistung; 3 Stufen (4,5 - 9 - 15kW); Thermostat; 400V 32A; 28kg Gewicht
Wilms Heizgerät	Elektro	18kW max. Leistung; 2 Stufen (12 - 18kW); Thermostat; 400V 32A; 24kg Gewicht
Heizgerät	Elektro	30kW max. Leistung; 2 Stufen (15 - 30kW); Thermostat; 400V 63A; 11kg Gewicht
Wilms Heizgerät	Gas	25kW max. Leistung; Stufenlos 14-25kW; Thermostat; Piezozündung; 16kg Gewicht
Wilms Heizgerät	Gas	50kW max. Leistung; Stufenlos 25-50kW; Thermostat; Piezozündung; 16kg Gewicht
Wilms Heizgerät	Gas	70kW max. Leistung; Stufenlos 35-70kW; Thermostat; Piezozündung; 21kg Gewicht
Wilms Heizgerät	Gas	100kW max. Leistung; Stufenlos 50-100kW; Thermostat; Piezozündung; 25kg Gewicht
Wilms Heizgerät	Öl	9,5kW max. Leistung; 10l Tank; Innen & Aussen; 230V
Wilms Heizgerät	Öl	22kW max. Leistung; 16l Tank; Ölvorwärmung; 230V
Wilms Heizgerät	Öl	40kW max. Leistung; 40l Tank; Ölvorwärmung; Innen & Aussen; 230V; 50kg Gewicht
Wilms Heizgerät	Öl	110kW max. Leistung; Warmluftzufuhr über 2 Schläuche Ø 405mm 7,6m lang; 230V; 375kg Gewicht
Party- & Terrassenheizer	Gas	2,4m Höhe; 22kg Gewicht

Container und Bauwagen



Mietgegenstand (Beispiel)	Daten
8 Fuss Materialcontainer und Lagercontainer	2,26 x 2,2 x 2,26m (LBH); 700 kg/m ² Bodenbelastung, 3,5t Nutzlast, verschweißte Stahlprofile, Boden U-Profil & beschichteter 20mm Schichtholzplatte; 630kg Gewicht
10 Fuss Materialcontainer und Lagercontainer	3,0 x 2,44 x 2,6m (LBH); 1.500 kg/m ² Bodenbelastung, 10t Nutzlast, verschweißte Stahlprofile, Boden U-Profil & beschichteter 20mm Schichtholzplatte; 825kg Gewicht
20 Fuss Materialcontainer und Lagercontainer	6,06 x 2,44 x 2,6m (LBH); 750 kg/m ² Bodenbelastung, 10t Nutzlast, verschweißte Stahlprofile, Boden U-Profil & beschichteter 20mm Schichtholzplatte; 1.270kg Gewicht
20 Fuss Büro- und Mannschaftscontainer	6,06 x 2,44 x 2,6m (LBH); 700 kg/m ² Bodenbelastung; 400V/32A CEE Anschluss, Beleuchtung, Elektroheizung, Boden U-Profil & Schichtbetonplatte; 1.924kg Gewicht
10 Fuss Sanitärcontainer	3,0 x 2,44 x 2,6m (LBH); 2x WC, 2x Pissoir, 2x Waschbecken, 5l Warmwasser Untertisch, Beleuchtung, Elektroheizung, Wasser- & Abwasseranschluss; 400V 32A Anschluss; 1.490kg Gewicht
20 Fuss Sanitärcontainer	6,06 x 2,44 x 2,6m (LBH); Raum 1: 2x WC; Raum 2: 2x WC, 2x Pissoir; 3x Waschbecken, 220l Warmwasser-Boiler, Beleuchtung, Elektroheizung, Wasser- & Abwasseranschluss; 400V 32A Anschluss; 2.490kg Gewicht



Mietgegenstand	Daten
Bauwagen Typ 1	3,5 x 2,2 x 2,3m (LBH); 25 km/h; 230V, Beleuchtung, Elektroheizung; 1.590kg Gewicht
Bauwagen Typ 2	3,5 x 2,2 x 2,3m (LBH); 80 km/h; 230V, Beleuchtung, Elektroheizung; 1.300kg Gewicht

Handwerkzeuge und Werkzeuge



Mietgegenstand (Beispiel)		Daten
Bohrhammer 16	Handwerkzeug	16mm max. Bohrleistung in Beton; SDS+ Aufnahme; Koffer; 230V; 3kg Gewicht
Bohrhammer 25	Handwerkzeug	25mm max. Bohrleistung in Beton; SDS+ Aufnahme; Koffer; 230V; 4kg Gewicht
Bohrhammer 40	Handwerkzeug	40mm max. Bohrleistung in Beton; SDS+ Aufnahme; Koffer; 230V; 7kg Gewicht
Bohrhammer 45	Handwerkzeug	45mm max. Bohrleistung in Beton; SDS+ Aufnahme; Koffer; 230V; 8kg Gewicht
Magazinschrauber Makita	Handwerkzeug	gurtmagazinierte Schrauben; 230V; 2kg Gewicht
Magazinschrauber Makita Akku	Handwerkzeug	gurtmagazinierte Schrauben; Akku; 2,5kg Gewicht
Handkreissäge Makita	Handwerkzeug	54mm max. Schnitttiefe; 165mm BlattØ; 45° Tischschwenkbereich; 230V; 3,6kg Gewicht
Säbelsäge	Handwerkzeug	Schnitttiefe max.: 30cm Holz, 19cm Stahlblech, 13cm Rohr; 230V; 3,2kg Gewicht
Fuchsschwanzsäge Bosch	Handwerkzeug	350mm Schwertlänge; 50mm Hublänge; 5kg Gewicht Einsatz: Sägen von Holz, Gipskarton, Gasbeton, Kunststoff
Parkettrandschleifer	Handwerkzeug	230V
Blechknabber 16	Handwerkzeug	400 N/mm ² max. 1,6mm Werkstoff; 5mm Schnittspur; 21mm Bohrloch-Innenausschnitt; 230V; 1,7kg Gewicht
Blechknabber 32	Handwerkzeug	400 N/mm ² max. 3,2mm Werkstoff; 8mm Schnittspur; 42mm Bohrloch-Innenausschnitt; 230V; 3,4kg Gewicht
Putzfräse	Handwerkzeug	190mm Arbeitsbreite; 6mm max. Frästiefe; 230V; 2,6kg Gewicht
Mauernutfräse	Handwerkzeug	7-35mm max. Schlitzbreite; 7-45mm max. Schlitztiefe; 230V 2,2kW; 5,6kg Gewicht
Schattenfugenfräse	Handwerkzeug	22mm max. Schnitttiefe; 12,5mm min. Fuge; 10,5mm FräserØ; 230V; 2,4kg Gewicht Einsatz: Fräsen von Schattenfugen, Längsnuten & Flachdübelverbindungen
Stemmhammer Makita 10	Handwerkzeug	19mm Sechskant Aufnahme; Flach-, Spitz- & Spatenmeissel; 230V; 10kg Gewicht
Stemmhammer Makita 16	Handwerkzeug	28mm Sechskant Aufnahme; Flach-, Spitz- & Spatenmeissel; 230V; 16kg Gewicht
Stemmhammer Makita 30	Handwerkzeug	28mm Sechskant Aufnahme; Flach-, Spitz- & Spatenmeissel; 230V; 30kg Gewicht
Mauerdurchbruchsäge	Handwerkzeug	260mm max. Schnitttiefe; 230V; 11kg Gewicht Einsatz: Sanierung, Hochbau, Hohlziegel schneiden, Poroton, KEIN: Beton / Armierung
Styropor-Handschnidegerät	Handwerkzeug	140/280mm max. Plattenstärke; 500° max. Schneidetemperatur; 230V; 1kg Gewicht

Handwerkzeuge und Werkzeuge



Mietgegenstand (Beispiel)		Daten
Handrührgerät Collomix 40	Handwerkzeug	40l max. Rührleistung; 120mm RührerØ; 670 U/min; 230V; 2,6kg Gewicht Einsatz: Kleber, Farben, Mörtel
Handrührgerät Collomix 90	Handwerkzeug	90l max. Rührleistung; 140mm RührerØ; 630 U/min; 230V; 2,6kg Gewicht Einsatz: Kleber, Farben, Mörtel
Paneelsäge	Säge	102mm x 363mm (90°), 102mm x 255mm (45°); Drehtellerverstellung rechts bis 60°, links bis 52°; Sanftanlauf, Motorbremse, Drehzahlab senkung im Leerlauf, Laser-Anrisslinie; 230V; 26,4kg Gewicht
Fussboden-Stripper	Stripper	210mm Arbeitsbreite; Ablösen von Teppich- / Linoleumbelägen; 230V; 14,4kg Gewicht
	Stripper	300mm Arbeitsbreite; Ablösen stark verklebte Beläge; 230V; 103kg Gewicht
Parkettschleifmaschine	Schleifer	200mm Schleifbandbreite (750mm lang); 2.000 U/min, 230V; 78kg Gewicht Einsatz: Schleifen von Parkett, Laminat, Dielen
Langhals Schleifer Flex Langhals	Schleifer	225mm Arbeitsbreite; 10-Loch-Absaugung; 230V; 4,8kg Gewicht Einsatz: Gipskarton, Styroporplatten
Einscheibenschleifer Columbus	Schleifer	375mm Arbeitsbreite; 140 U/min; 230V; 38kg Gewicht Einsatz: Estrich, Anhydritestrich, gespachtelte Unterböden, Zwischenschliff von Parkett
Einscheibenschleifer Schwammborn	Schleifer	510mm Arbeitsbreite; sehr hohe Schleifleistung; 230V; 65kg Gewicht Einsatz: Estrich, Anhydritestrich, gespachtelte Unterböden, Zwischenschliff von Parkett
Staubsauger für Einscheibenschleifer	Sauger	Zum Absaugen von Material; 230V
Nass- und Trockensauger	Sauger	Versch. Ausführungen; 2.700mm max. Wassersäule; 230V
Hochdruckreiniger Kärcher 145	Reiniger	145bar max. Druck; 500 l/h max. Leistung; 230V
Hochdruckreiniger Nilfisk 155	Reiniger	155bar max. Druck; 650 l/h max. Leistung; Eco-Wärmetauscher; 230V; Schlauchtrommel
Hochdruckreiniger Kärcher 170	Reiniger	170bar max. Druck; 3-phasigen Heißwasser-Hochdruckreiniger; integrierte Tanks; stufenlose Druck- /Wassermengenregulierung; 230V

Handwerkzeuge und Werkzeuge



Mietgegenstand (Beispiel)		Daten
Kernbohrgerät mit/ohne Ständer 150	Bohrer	Freihand: 80mm max. Bohrleistung; mit Wasseranschluss; 230V; 5,5kg Gewicht Ständer: 150mm max. Bohrleistung; mit Wasseranschluss; 230V; 10,5kg Gewicht
Kernbohrgerät mit Ständer 300	Bohrer	300mm max. Bohrleistung; 2-Takt-Stihlmotor; 45kg Gewicht
Kernbohrgerät mit Ständer 400	Bohrer	400mm max. Bohrleistung; mit Wasseranschluss; 230V 3,3kW; 24kg Gewicht
Kernbohrkronen mit Anbohrhilfe für Freihandbohrung	Bohrer	Versch. Ausführungen; für Beton & Mauerwerk zum Anbohren ohne Bohrständer
Bau-Kreissäge	Säge	110mm max. Schnitttiefe; 315mm BlattØ; Tisch 930 x 700mm; 400V 16A
Wipp-Kreissäge	Säge	275mm max. Schnitttiefe; 700mm BlattØ; Tisch 1280 x 840mm; wahlweise Wipp- oder Tischkreissäge; luftbereiftes Fahrwerk & Lenkrolle; 400V 16A; 120kg Gewicht
Mauerstein-Bandsäge Lissmac	Säge	510mm max. Schnitttiefe; 700mm max. Schnittlänge; Gehrungssägen; 173kg Gewicht
Zwangsmischer	Mischer	100l max. Inhalt; 42 U/min; 230V 2,2kW; 104kg Gewicht
Mischer	Mischer	140l max. Inhalt; 230V; 72kg Gewicht
Rohr-Pressgerät Rothenberger	Rohrbau	Pressbacken (mm): 15, 18, 22, 28, 35; 25kg Gewicht Einsatz-Systeme: Viega Profipress, Sanha, IBP>B
Rohr-Reinigungsgerät Rothenberger	Rohrbau	Spirale (mm): 16 - 100mm, 22 - 150mm; 40m max. Arbeitslänge; 230V; 25kg Gewicht Einsatz: Rohrverstopfung von Abflussrohren, Bodenabläufen, Dachentwässerung
Rohr-Einfriergerät Rothenberger	Rohrbau	10 - 42mm RohrØ; 1/4 - 1 1/4 Zoll; 230V; 25kg Gewicht
Verteilerkasten	Strom	400V & 220V; verschiedene Ausführungen
Steckdosenverteiler	Strom	3x 400V, 32A; 6x 220V
Flachsauger Tsurumi LSC 1.4	Pumpe	150 l/min max. Förderleistung; Absaugung bis 1mm Stand; 1Zoll-Anschluss; 230V
Tauchpumpe Tsurumi HS 2.4	Pumpe	203 l/min max. Förderleistung; C-Anschluss; 230V; 11,3kg Gewicht
Baugrubenpumpe 980	Pumpe	980 l/min max. Förderleistung; B-Anschluss; 400V 16A
Baugrubenpumpe 1980	Pumpe	1.980 l/min max. Förderleistung; A-Anschluss; 400V 16A
Baugrubenpumpe 2600	Pumpe	2.600 l/min max. Förderleistung; A-Anschluss; 400V 16A

Herausgeber:

Aktiv Baumaschinen und Industriebedarf GmbH
Gottlieb-Daimler-Straße 6
35440 Linden
Deutschland

Telefon: +49 (0) 6403 8702
Telefax: +49 (0) 6403 71 60 7
E-Mail: info@aktiv-mietpark.de
Internet: www.aktiv-mietpark.de

Vertretungsberechtigter: Ferenc Szalisznyó
Umsatzsteuergesetz: DE 112 593875
Registergericht: Amtsgericht Giessen
Registernummer: HRB 1816

Bildquellenangabe:

- 1) Herstellerbilder - Alle Rechte verbleiben beim jeweiligen Hersteller
- 2) Aktiv Baumaschinen und Industriebedarf GmbH

Allgemeine Geschäftsbedingungen

- 1) Mietpark - Mietbedingungen
- 2) Mietpark - Allgemeine Geschäftsbedingungen
- 3) Mietpark - Allgemeine Geschäftsbedingungen - Ergänzungen
- 4) Allgemeine Verkaufsbedingungen
- 5) Allgemeine Instandhaltungs- und sonstige Werksbedingungen
- 6) Allgemeine Schulungsbedingungen - SYSTEM CARD

Internet: www.aktiv-mietpark.de/agb.html